

 **SCOTT®**

**ZXT 60 V**

# **MIKRO SYSTÉM S CD, USB PORTOM A OTVOROM PRE KARTY SD/MMC**

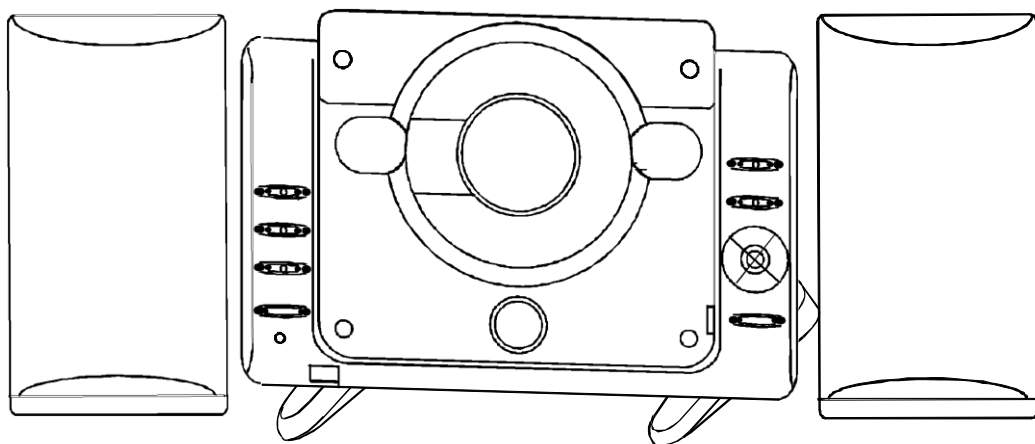

Návod na použitie

**CE**

# BEZPEČNOSTNÉ UPOZORNENIA

Dodržiňte nižšie uvedené odporúčania pre bezpečnú a náležitú prevádzku prístroja.

## UMIESTNENIE

- Nepoužívajte jednotku na miestach nadmerne horúcich, chladných, prašných alebo vlhkých.
- Jednotku umiestnite na rovný hladký povrch.
- Nijako neobmedzujte prúdenie vzduchu v okolí jednotky, preto ju neumiestňujte na miesta s nedostatočným prietokom vzduchu, nezakrývajte ju látkou a nestavajte na koberec.
- Na prístroj alebo do jeho blízkosti neumiestňujte zdroje otvoreného ohňa, napríklad horiace sviečky.
- Prístroj je vhodný iba pre použitie v miernom podnebí.
- Prístroj chráňte pred vodou alebo vlhkosťou.
- Na prístroj nikdy neumiestňujte objekty naplnené tekutinami, napríklad vázy.

## BEZPEČNOSŤ

- Pri pripájaní a odpájaní sieťového kábla ťahajte za zástrčku, nie za kábel. Namáhanie kábla by mohlo viesť k jeho poškodeniu a následnému nebezpečenstvu.
- Pripojenie k elektrickej sieti musí zostať voľne dostupné.
- Ak nebudete jednotku používať dlhšiu dobu, odpojte sieťový kábel z elektrickej zásuvky.

## STRIEDAVÉ NAPÄTIE

- Než začnete prístroj používať, uistite sa, že jeho menovité napätie zodpovedá napätiu miestnej elektrickej siete.

## KONDENZÁCIA VLHKOSTI

- Ak dôjde k vzniku kondenzátu vnútri jednotky, môže to negatívne ovplyvniť jej funkciu.
- Prístroj odpojte na 1 až 2 hodiny, prípadne vyhrejte miestnosť a nechajte ho vyschnúť. Až potom ho znovu zapojte do siete.
- Zaistite minimálnu vzdialenosť 5 cm v okolí prístroja kvôli dostatočnej ventilácii.
- Dbajte na to, aby nedošlo k obmedzeniu prúdenia vzduchu zakrytím ventilačných otvorov predmetmi, ako sú noviny, obrusy, záclony a podobne.

## BATÉRIE

- Pri likvidácii batérií buďte ohľaduplní k životnému prostrediu.

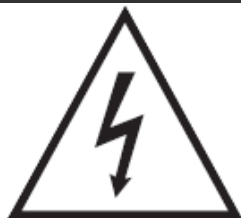

Symbol blesku vnútri trojuholníka je výstražná značka upozorňujúca používateľa na "nebezpečné napätie" vnútri jednotky.

### POZOR

RIZIKO ÚRAZU ELEKTRICKÝM PRÚDOM! NEOTVÁRAŤ!

**POZOR: V záujme zníženia rizika úrazu elektrickým prúdom neodstraňujte kryt. Vnútri jednotky sa nenachádzajú žiadne súčasti, ktoré by mohol opraviť používateľ. Celý servis preto prenechajte kvalifikovaným technikom.**



Symbol výkričníka vnútri trojuholníka je výstražná značka upozorňujúca používateľa na dôležité pokyny súvisiace s príslušným produktom.

## OBSAH

BEZPEČNOSTNÉ UPOZORNENIA.....	1
OBSAH.....	2
OBSAH BALENIA.....	2
UMIESTNENIE OVLÁDACÍCH PRVKOV.....	2
MONTÁŽ.....	3
PRIPOJENIE REPRODUKTOROV.....	4
ZDROJ NAPÁJANIA.....	4
ZÁKLADY OBSLUHY.....	4
OBSLUHA RÁDIA.....	6
OBSLUHA PREHRÁVAČA CD / MP3 / WMA.....	6
OBSLUHA USB ZARIADENÍ A KARIET SD/MMC.....	8
POUŽITIE EXTERNÉHO ZARIADENIA.....	8
ÚDRŽBA.....	8
RIEŠENIE PROBLÉMOV.....	9
TECHNICKÉ ÚDAJE.....	9

## OBSAH BALENIA

- |                                   |                      |
|-----------------------------------|----------------------|
| 1. Jednotka                       | 5. Stojan            |
| 2. Reprodukory (2x)               | 6. Skrutka (2x)      |
| 3. Diaľkový ovládač (bez batérií) | 7. Kábel AUX IN      |
| 4. Montážna konzola               | 8. Návod na použitie |

## UMIESTNENIE OVLÁDACÍCH PRVKOV

### Hlavná jednotka s reproduktormi (pohľad zozadu)

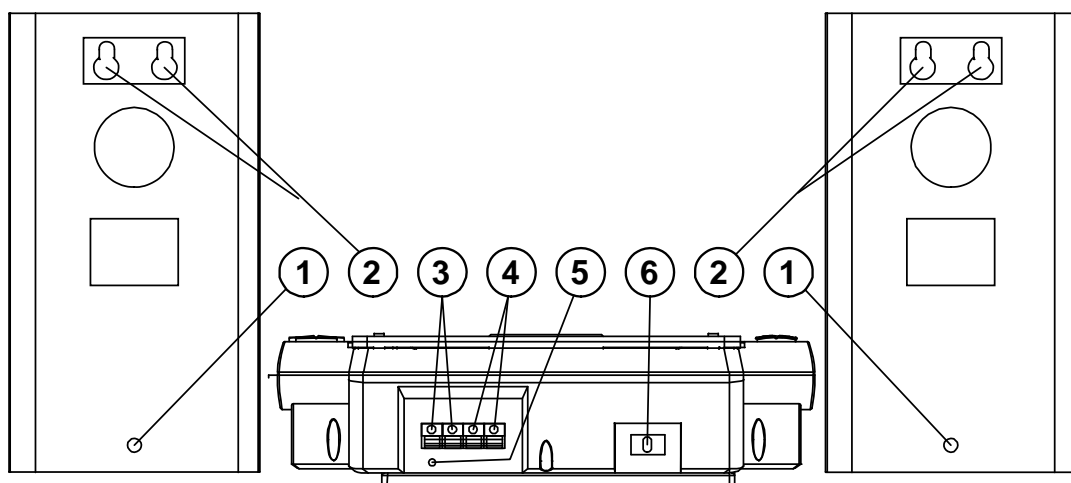

1. Kábel reproduktorov
2. Drážka pre montáž na stenu
3. Výstupné drôty pravého reproduktora (+ R -)
4. Výstupné drôty ľavého reproduktora (- L +)
5. Kábel FM antény
6. Sieťový napájací kábel

## Hlavná jednotka

1. Tlačidlo **BAND/FOLDER UP**
2. Tlačidlo **ST/MO/FOLDER DN**
3. Tlačidlo **FUNCTION**
4. Tlačidlo **ON/STANDBY**
5. LED indikátor Standby
6. Infračervený diaľkový snímač
7. Ozdobné podsvietenie
8. LCD displej
9. Tlačidlo **CD OPEN**
10. Tlačidlo **◀◀ PREVIOUS** (Predch.)
11. Tlačidlo **PROGRAM**
12. Konektor **AUX IN**
13. USB port 
14. Tlačidlo **MENU** (Ponuka)
15. Otvor pre **SD/MMC** karty
16. Tlačidlo **▶▶ NEXT** (Ďalší)
17. Tlačidlo **STOP ■/BAND**
18. Ovládač ladenia **TUNING**
19. Tlačidlo **▶|| /ENTER**
20. Tlačidlo hlasitosti **VOLUME +/-**
21. Priehradka na CD

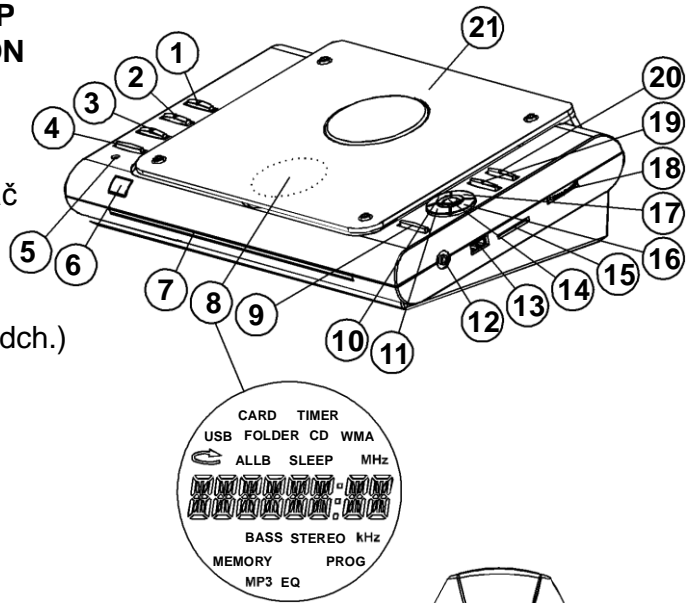

## Diaľkový ovládač

- |                       |                          |
|-----------------------|--------------------------|
| 1. <b>ON/STANDBY</b>  | 7. <b>PLAY/PAUSE ▶  </b> |
| 2. <b>SLEEP</b>       | 8. <b>TIMER</b>          |
| 3. <b>PREVIOUS ◀◀</b> | 9. <b>NEXT ▶▶</b>        |
| 4. <b>FUNCTION</b>    | 10. <b>REPEAT</b>        |
| 5. <b>VOLUME -</b>    | 11. <b>STOP ■</b>        |
| 6. <b>MUTE</b>        | 12. <b>VOLUME +</b>      |

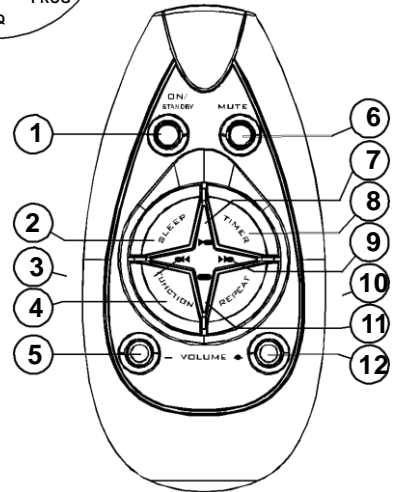

## MONTÁŽ

Jednotku je možné umiestniť do zvislej polohy a dokonca pripevniť na stenu.

### Použitie stojanu

1. Montážnu konzolu pripevnite k stojanu pomocou dvoch priložených skrutiek.
2. Pre montáž vo zvislej polohe zasuňte štyri háčiky montážnej konzoly do štyroch drážok na jednotke.

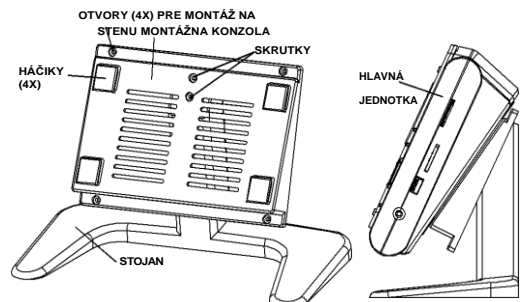

## Montáž na stenu

1. Montážnu konzolu pripevnite na stenu pomocou štyroch skrutiek (nie sú súčasťou dodávky).
2. Štyri háčiky montážnej konzoly zasunúte do štyroch drážok na jednotke

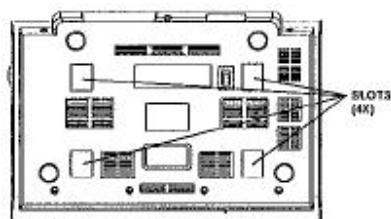

## PRIPOJENIE REPRODUKTOROV

Poznámka: Ak chcete zabrániť poruche prístroja, nezapínajte ho pred dokončením pripojenia.

Reproduktory (dodané) pripojte ku konektorom pre reproduktory na hlavnej jednotke, ako je znázornené nižšie:

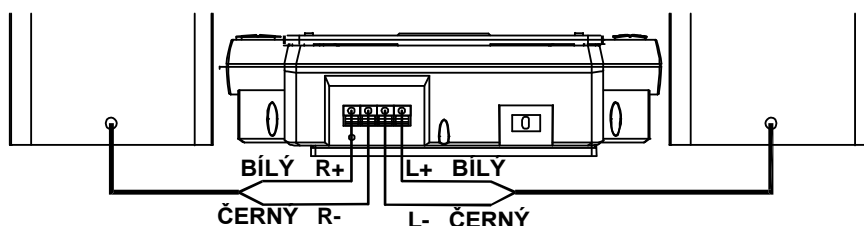

## ZDROJ NAPÁJANIA

### Použitie striedavého prúdu elektrického zdroja

Sieťový kábel zo zdroja zapojte do elektrickej zásuvky 230V AC ~ 50Hz.

### Inštalácia batérií do diaľkového ovládača

1. Stlačte západku krytu priehradky na batérie na zadnej časti jednotky a zložte kryt.
2. Vložte 2 batérie typu AAA/LR03 (neodporúčame použiť alkalické batérie) do priestoru na batérie. Dbajte pritom na to, aby polarita batérií súhlasila so značkami vyznačenými vnútri priehradky.
3. Zavrite priehradku na batérie.

Poznámka: Batérie diaľkového ovládača vydržia za bežných okolností približne rok, záleží však na tom, ako často a na aké úkony ovládač používate. Pokiaľ diaľkový ovládač nepracuje ani v blízkosti jednotky, vymeňte batérie.

### Pokyny pre použitie batérií

1. **VÝSTRAHA:** Ak je batéria vymenená nesprávne, hrozí nebezpečenstvo výbuchu. Nahradte ju výlučne ekvivalentným typom batérie.
2. Nemiešajte spolu rôzne typy batérií (napr. alkalické, dobíjacie a štandardné uhlíkovo-zinkové) alebo staré batérie s novými.
3. Vybité batérie treba odstrániť, aby nedošlo k úniku elektrolytu do prístroja.
4. Batérie likvidujte v súlade s predpismi pre ochranu životného prostredia.

## ZÁKLADY OBSLUHY







### Režim ON/Standby (Zapnuté/Pohotovostný režim)

Po pripojení zdroja (pozrite časť Zdroj napájania) sa jednotka uvedie do pohotovostného režimu a zobrazí sa časový údaj na hodinách. Stlačením tlačidla **ON/STANDBY** zapnete jednotku. Opakovaným stlačením ju opäť uvediete do pohotovostného režimu.

### Nastavenia ponuky MENU



Keď je jednotka zapnutá, stlačte opakovane tlačidlo **MENU** a vyberte jedno z nasledujúcich nastavení: „CLOCK“, „TIMER“, „EQ“, „BASS“ a „ID3“.

### HODINY (CLOCK)

1. Ak chcete nastaviť hodiny, stlačte tlačidlo **PLAY/PAUSE** . Číslice hodín začnú blikať.
2. Hodinu nastavíte stlačením tlačidiel  /  **SPÄŤ/DOPREDU**.
3. Potvrďte stlačením tlačidla **PLAY/PAUSE** . Začnú blikať číslice minút.
4. Minúty nastavíte stlačením tlačidiel  /  **SPÄŤ/DOPREDU**.
5. Nastavenie hodín potvrdíte stlačením tlačidla **MENU**, zobrazí sa „TIMER“ (ČASOVÝ SPÍNAČ).

### ČASOVÝ SPÍNAČ (TIMER)

Táto funkcia umožňuje automatické zapnutie alebo vypnutie jednotky vo vopred nastavenom čase.

1. Ak chcete nastaviť časový spínač, stlačte tlačidlo  a zobrazí sa „ON TMR“.
2. Stlačte ho znovu a „ON TMR“ začne blikať.
3. Pri nastavovaní časového spínača postupujte podľa krokov 2, 3, a 4 v časti HODINY.
4. Potvrďte stlačením tlačidla . Zobrazí sa „OFF TMR“.
5. Pri nastavovaní vypnutia časového spínača postupujte podľa krokov 2 a 3.
6. Nastavenie časového spínača potvrdíte stlačením tlačidla **MENU**, zobrazí sa „EQ“ (EKVALIZÉR). Funkciu časového spínača zapnete alebo vypnete stlačením tlačidla **TIMER** na diaľkovom ovládači.

### EQ (EKVALIZÉR)

Pri nastavovaní ekvalizéru opakovane stlačte tlačidlo **PLAY/PAUSE**  a zvolte požadovaný hudobný režim: „FLAT“, „ROCK“, „JAZZ“, „CLASSIC“ a „POP“.

### BASS

Pri nastavovaní basového efektu („BASS“) stlačte tlačidlo **PLAY/PAUSE** , čím basový efekt zapnete alebo vypnete.

### ID3

Ak chcete nastaviť zobrazenie značiek ID3 („ID3“), stlačte tlačidlo **PLAY/PAUSE** , čím zapnete alebo vypnete zobrazenie značiek ID3 pre súbory MP3/WMA.

## Výber funkcie (FUNCTION)

Pokiaľ je jednotka zapnutá, opakovane stlačte tlačidlo **FUNCTION** a zvolte jednu z nasledujúcich funkcií: „CD“, „UDISK“, „SD/MMC“, „RADIO“, „AUX“.

## Ovládanie hlasitosti (VOLUME)

Pomocou tlačidiel **VOLUME +/-** upravte úroveň hlasitosti.

## Funkcia Stlmiť (MUTE)

Stlačením tlačidla **MUTE** na diaľkovom ovládači vypnete zvuk. Zvuk znovu obnovíte opakovaným stlačením tlačidla **MUTE** alebo tlačidiel **VOLUME**.

## Funkcia SLEEP (Spánok)

Táto funkcia vám umožňuje naprogramovať jednotku tak, aby sa po určitej dobe (až 90 minút) automaticky vypla.

1. Keď je jednotka zapnutá, opakovane stlačte tlačidlo **SLEEP** na diaľkovom ovládači a zvolte požadovaný čas. Čas možno nastaviť v intervaloch po 10 minútach, od 90 minút až po vypnutie funkcie **SLEEP**.
2. Po uplynutí nastaveného času sa jednotka automaticky vypne.
3. Ak chcete funkciu zrušiť ešte pred uplynutím doby spánku, opakovane stlačte tlačidlo **SLEEP**, kým z displeja nezmizne ukazovateľ „SLEEP“.

## OBSLUHA RÁDIA

### Počúvanie rádia

1. Keď je jednotka zapnutá, opakovane stlačte tlačidlo **FUNCTION** a zvolte režim „RADIO“.
2. Stlačte tlačidlo **BAND** na jednotke a zvolte FM alebo AM.
3. Otočením ovládača **TUNING** na jednotke vyberte stanicu. Zobrazí sa frekvencia príslušnej stanice.

### FM Stereo

V režime FM stlačením tlačidla **ST / MO** na jednotke zvolte stereo / mono zvuk. Po výbere stereo zvuku sa na displeji zobrazí kód "STEREO" a spustí sa príjem stanice FM. Pokiaľ je signál FM slabý a dôjde ku skresleniu zvuku, je lepšie zvoliť monofónny zvuk.

### Dosiahnutie optimálneho príjmu

V režime FM vytiahnite anténu FM a nastavte ju do polohy pre optimálny príjem. V režime AM natočte hlavnú jednotku do polohy pre optimálny príjem signálu.

## OBSLUHA CD / MP3 / WMA

### Spúšťanie prehrávania

1. Keď je jednotka zapnutá, opakovane stlačte tlačidlo **FUNCTION** a zvolte režim „CD“.
2. Stlačením tlačidla **OPEN** otvorte priehradku CD.
3. Vložte disk popisom nahor.
4. Zavrite priehradku CD. Jednotka prečíta disk a na krátku chvíľu zobrazí informácie o disku. U **CD** sa zobrazí celkový počet skladieb a celkový čas disku. U súborov **MP3 / WMA** sa zobrazí celkový počet zložiek a skladieb. Jednotka potom začne automaticky prehrávať prvú skladbu.

Počas prehrávania:

U CD sa zobrazí číslo a uplynutý čas skladby. U CD obsahujúcich súbory **MP3 / WMA** sa zobrazí uplynutý čas skladby. Túto informáciu nakrátko vystrieda údaj o čísle zložky a čísle skladby. Pokiaľ je zapnuté zobrazenie značiek ID3, zobrazí sa aj názov súboru, názov skladby a meno interpreta.

## Prerušenie prehrávania

Stlačením tlačidla **PLAY/PAUSE** ►|| prerušíte prehrávanie. Začne blikať uplynutý čas skladby. Opakovaným stlačením tlačidla obnovíte prehrávanie.

## Zastavenie prehrávania

Prehrávanie zastavíte stlačením tlačidla **STOP** ■ . Ak chcete obnoviť prehrávanie od prvej skladby, stlačte tlačidlo **PLAY/PAUSE** ►|| .

## Funkcia vyhľadávania

### Preskočenie na nasledujúcu / predchádzajúcu skladbu

1. Stlačte tlačidlo **DOPREDU** ►►, ak chcete preskočiť na nasledujúcu skladbu.
2. Raz stlačte tlačidlo **SPÄŤ** ◀◀, ak chcete preskočiť na začiatok aktuálnej skladby. Stlačte ho dvakrát, ak chcete preskočiť na predchádzajúcu skladbu.

### Vyhľadávanie v rámci skladby

Počas prehrávania stlačením a podržaním tlačidla **◀◀ / ►► SPÄŤ / DOPREDU** aktivujete rýchly posun dozadu alebo dopredu a potom tlačidlo pustíte. Od tohto bodu sa obnoví bežné prehrávanie.

### Preskočenie na nasledujúcu / predchádzajúcu zložku (iba pre súbory MP3/WMA)

Stlačte tlačidlá **FOLDER UP / FOLDER DN** na jednotke, ak chcete preskočiť na nasledujúcu / predchádzajúcu zložku.

## Opakovanie prehrávania

Niekoľkokrát stlačte tlačidlo **REPEAT** na diaľkovom ovládači a vyberte režim opakovania prehrávania:

### V režime STOP:

**CD:** Opakovať jednu (↺) – Opakovať všetky (↺ ALL) – Vypnúť opakovanie  
**MP3/ WMA súbory:** Opakovať jednu (↺) - Opakovať všetky (↺ ALL) -  
Opakovať zložku (↺ FOLDER) - Vypnúť opakovanie

### V režime prehrávania:

**CD:** Opakovať jednu (↺) - Zapamätať si bod A (↺ A) - Opakovať od A do B (↺ AB) - Opakovať všetky (↺ ALL) - Vypnúť opakovanie

**MP3/ WMA súbory:** Opakovať jednu (↺) - Zapamätať si bod A (↺ A) -  
Opakovať od A do B (↺ AB) - Opakovať všetky (↺ ALL) -  
Opakovať zložku (↺ FOLDER) - Vypnúť opakovanie

Ak chcete zrušiť funkciu opakovania, stlačte niekoľkokrát tlačidlo **REPEAT**. Môžete tiež stlačiť tlačidlo **ON/STANDBY** alebo otvoriť priehradku na CD.

## Programované prehrávanie

Máte možnosť naprogramovať až 20 skladieb (alebo zložiek).

Poznámka: Funkcia programovania je aktívna, len keď je jednotka zastavená.

### Programovanie skladieb na CD

1. Po zastavení jednotky stlačte tlačidlo **PROGRAM** na jednotke. Začne blikať číslo skladby „000“.
2. Stlačením tlačidiel **◀◀ / ▶▶** SPÄŤ/DOPREDU vyberte číslo skladby.
3. Výber potvrdíte stlačením tlačidla **PROGRAM**.
4. Zopakujte kroky 2 a 3, ak chcete naprogramovať ďalšie skladby.
5. Prehrávanie programu spustíte stlačením tlačidla **PLAY/PAUSE ▶II**.
6. Ak chcete skontrolovať poradie programu, zastavte prehrávanie stlačením tlačidla **STOP ■**, a potom opakovane stlačte tlačidlo **PROGRAM**.
7. Ak chcete program zrušiť, otvorte priehradku na CD alebo stlačte tlačidlo **ON/STANDBY**.

Keď programujete súbory **MP3/WMA**, vyberte najprv číslo zložky, a potom postupujte podľa vyššie uvedeného návodu pre „**Programovanie skladieb na CD**“.

## OBSLUHA USB ZARIADENÍ A KARIET SD/MMC

Pripojte USB zariadenie ku konektoru **USB** a/alebo zasuňte kartu SD/MMC do otvoru **SD/MMC** na hlavnej jednotke. Keď je jednotka zapnutá, stlačením tlačidla **FUNCTION** vyberte voľbu „UDISK“ pre USB zariadenie alebo „SD/MMC“ pre kartu **SD/MMC**. Pokyny pre prehrávanie súborov **MP3/WMA** nájdete v časti „**OBSLUHA CD/ MP3 / WMA**“.

Poznámka: Vzhľadom k technickým odlišnostiam môže dôjsť k tomu, že prečítanie niektorých modelov pamäťových zariadení USB alebo MP3 prehrávačov bude trvať dlhšie, alebo sa vôbec nepodarí.

## FUNKCIA AUX IN

Tato jednotka má konektor **AUX IN**, ku ktorej možno pripojiť externé audio zariadenie, napríklad prehrávač MP3.

1. Jeden koniec kábla AUX IN (je súčasťou dodávky) pripojte ku konektoru AUX IN na jednotke. Druhý koniec pripojte ku konektoru pre slúchadlá/výstup na externom zvukovom zariadení.
2. Keď je jednotka zapnutá, opakovane stlačte tlačidlo **FUNCTION** a zvolte režim "AUX".
3. Výber a prehrávanie hudby spustíte na externom zvukovom zariadení.
4. Nastavenie hlasitosti na externom zvukovom zariadení a na jednotke upravte na požadovanú úroveň.

Poznámka: V režime AUX nemôže displej jednotky zobrazovať informácie o skladbách (napr. číslo skladby) prehrávaných na externom zvukovom zariadení.

## ÚDRŽBA

### Starostlivosť a údržba

Pred čistením krytu odpojte jednotku, mäkkou látkou navlhčenou jemným mydlovým roztokom utrite prach a fľaky. Na čistenie krytu nepoužívajte benzén, riedidlo alebo podobné chemikálie.

### Čistenie CD nosičov

Pokiaľ hudba preskakuje alebo sa neprehráva, disk možno treba očistiť. Pred prehrávaním utrite disk čistou mäkkou látkou smerom od stredu von. Po použití uložte disk do obalu.



Pokiaľ by kedykoľvek v budúcnosti bolo treba zlikvidovať tento produkt, vezmite na vedomie, že elektrické spotrebiče nie je možné likvidovať v rámci zmiešaného domového odpadu. Prístroj recyklujte na mieste k tomu určenom. O prípadné odporúčania požiadajte miestne úrady alebo predajcu zariadenia. (Smernica o likvidácii elektrických a elektronických zariadení).

## RIEŠENIE PROBLÉMOV

Problém	Odporúčanie
1. Prehrávač alebo displej nepracuje správne	1.1 Stlačením tlačidla ON/STANDBY uvedte jednotku do pohot. režimu a opakovaným stlačením ju zapnite. 1.2 Resetujte odpojením sieťového kábla na dobu niekoľkých sekúnd, potom kábel znovu pripojte.
2. Žiadny alebo nekvalitný zvuk	2.1 Skontrolujte pripojenie káblov. 2.2 Pomocou tlačidla <b>FUNCTION</b> vyberte správny režim.
3. Disk sa neprehráva	3.1 Disk vložte do priehradky popisom nahor. 3.2 Uistite sa, že disk nie je poškrabaný, a že na ňom nie sú odtlačky prstov. 3.3 Uistite sa, že formát disku/súboru je kompatibilný. Pozrite si časť " <b>TECHNICKÉ ÚDAJE</b> ". 3.4 Očistite disk.
4. Nenačíta sa USB zariadenie / karta	4.1 Uistite sa, že súborový systém je typu FAT alebo FAT32. 4.2. V dôsledku odlišných typov sa môže stať, že niektoré modely USB zariadení, MP3 prehrávačov a niektoré karty nebudú prečítané.
5. Šum alebo skreslený zvuk v režime Rádio	5.1 Režim FM: Vytiahnite FM anténu a nastavte ju do polohy pre čo najlepší príjem. 5.2 Režim AM: Jednotku natočte tak, aby ste dosiahli čo najlepší príjem.

## TECHNICKÉ ÚDAJE

### Prehrávač CD/ USB/ SD/MMC

Kompatibilné disky a súbory	CD, CD-R/RW, CD-DA, MP3 a WMA
Typ USB portu	2.0
Maximálna kapacita USB	8 GB
Typ karty	SD/MMC
Maximálna kapacita karty	8GB

### Rádio

Rozsah ladenia	FM: 87,4-108,6 MHz pre Európu AM: 520-1630 kHz
Anténa	FM: káblová anténa, AM: vstavaná feritová anténa

### Všeobecné

Výstupný výkon (RMS)	4W (2 x 2 W )
Príkion	15W
Reproduktor	2 x4" (101mm), 4 Ohm
Zdroj el. napájania	Vstup: AC 230V ~ 50Hz
Rozmery - Hlavná jednotka	74(V) x 291 (Š) x 203 (H) mm
Reproduktor	204 (V) x 111 (Š) x 160 (H) mm
Hmotnosť - Hlavná jednotka	2,9Kg
Reproduktor (každý)	0,7 Kg

Poznámka: Vzhľadom k neustálym vylepšeniam sú zmeny technických parametrov vyhradené bez predchádzajúceho upozornenia.