

SCOTT®

SCOTT®

DRX 2002

RDS AUTORÁDIO S DVD/MPEG4/VCD/CD/MP3/USB/SD PREHRÁVAČOM

AM/FM STEREO

FUNKCIA RDS (AF/TP/TA/PTY)

PAMÄŤ NA 30 STANÍC

MOTORIZOVANÝ 7" DOTYKOVÝ TFT LCD PANEL

HUDOBNÝ VÝKON 160W



UŽÍVATEĽSKÝ MANUÁL A NÁVOD NA MONTÁŽ

OBSAH

PRÍSLUŠENSTVO	1
BEZPEČNOSTNÉ OPATRENIA.....	2
INŠTALÁCIA	3-5
ÚDRŽBA	6
PANEL – OVLÁDANIE.....	7
ĎIÁL'KOVÉ OVLÁDANIE.....	8
ZÁKLADNÉ OVLÁDANIE.....	9
RÁDIOPRIJÍMAČ	10
PREHRÁVANIE DVD/VCD.....	11
PREHRÁVANIE CD	12
MP3/MPEG4/JPEG súbory na disku/USB zariadení alebo SD/MMC karte	12-13
ZDOKONALENÉ FUNKCIE PREHRÁVANIA.....	14
FUNKCIE EXTERNÉHO ZVUKOVÉHO ZDROJA AUX IN	14
NASTAVENIA SYSTÉMU	15-16
NASTAVENIA DVD	17-19
INFORMÁCIE O KOMPATIBILITE DISKOV.....	20
SPRIEVODCA RIEŠENÍM PROBLÉMOV.....	21
TECHNICKÉ ÚDAJE / ŠPECIFIKÁCIA / PARAMETRE	22

PRÍSLUŠENSTVO

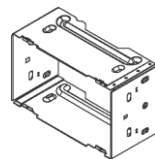

Montážna konzola
(už namontovaná
na zariadení)

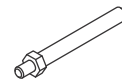

Upevňovacia svorka

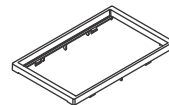

Vnútrotný obvodový
rámik

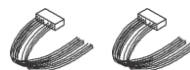

Káblový
ISO konektor



Pryžový
komponent



Skrutky:
M5x6 (4x) M2, 6x5 (4x)
(už namontované
na zariadení)

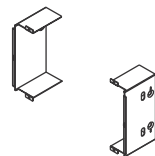

Konzoly (2x) (už
namontované na
zariadení)



Diaľkový ovládač



Užívateľská príručka

BEZPEČNOSTNÉ OPATRENIA

1. Dbajte na to, aby farebne označené káble boli zapojené podľa schémy.
Nesprávne zapojenie môže spôsobiť poruchu zariadenia alebo poškodenie elektrického systému vozidla.
2. Dbajte na to, aby sa počas zapájania káblov reproduktorov dodržala polarita terminálov reproduktorov.
Ľavý a pravý kábel reproduktorov nikdy nespájajte navzájom, ani ich nikdy nepripájajte ku kovovým častiam vozidla.
3. Pred zapnutím jednotky zariadenia sa presvedčte, či sú všetky prípojky zapojené správne.
4. Pri výmene poistiek dbajte na to, aby nové poistky disponovali príslušnými hodnotami parametrov (napätie, prúd, impedancia atď.) podľa technických špecifikácií.
5. Neblokujte otvory vetrania.
Ich blokovaním by sa teplo mohlo hromadiť vnútri jednotky, následkom čoho by mohol vzniknúť požiar.
6. Nepoužívajte jednotku príliš dlho po zastavení vozidla, aby sa predišlo vybitiu batérie.
7. Zariadenie nevystavujte príliš vysokým teplotám.
8. Zariadenie nepoužívajte v extrémnych teplotách a nevystavujte ho vlhkosti a priamemu slnku.
Presvedčte sa, či je teplota vnútri vozidla medzi -10°C a $+60^{\circ}\text{C}$.
9. Aby sa predišlo interferenciám, v blízkosti jednotky zariadenia nepoužívajte mobilný telefón.
10. Vysokým teplotám a priamemu slnku nevystavujte ani diaľkový ovládač, pretože by sa mohol pokaziť.



Keď budete v budúcnosti potrebovať zlikvidovať tento výrobok, nezabudnite, že odpad z elektrických výrobkov sa nesmie likvidovať v domácom odpade. Recyklujte tam, kde sú na to možnosti. Možnosti recyklácie konzultujte s vaším miestnym úradom alebo predajcom (Smernica EÚ o odpadoch z elektrických a elektronických zariadení).

INŠTALÁCIA

Schéma zapojenia

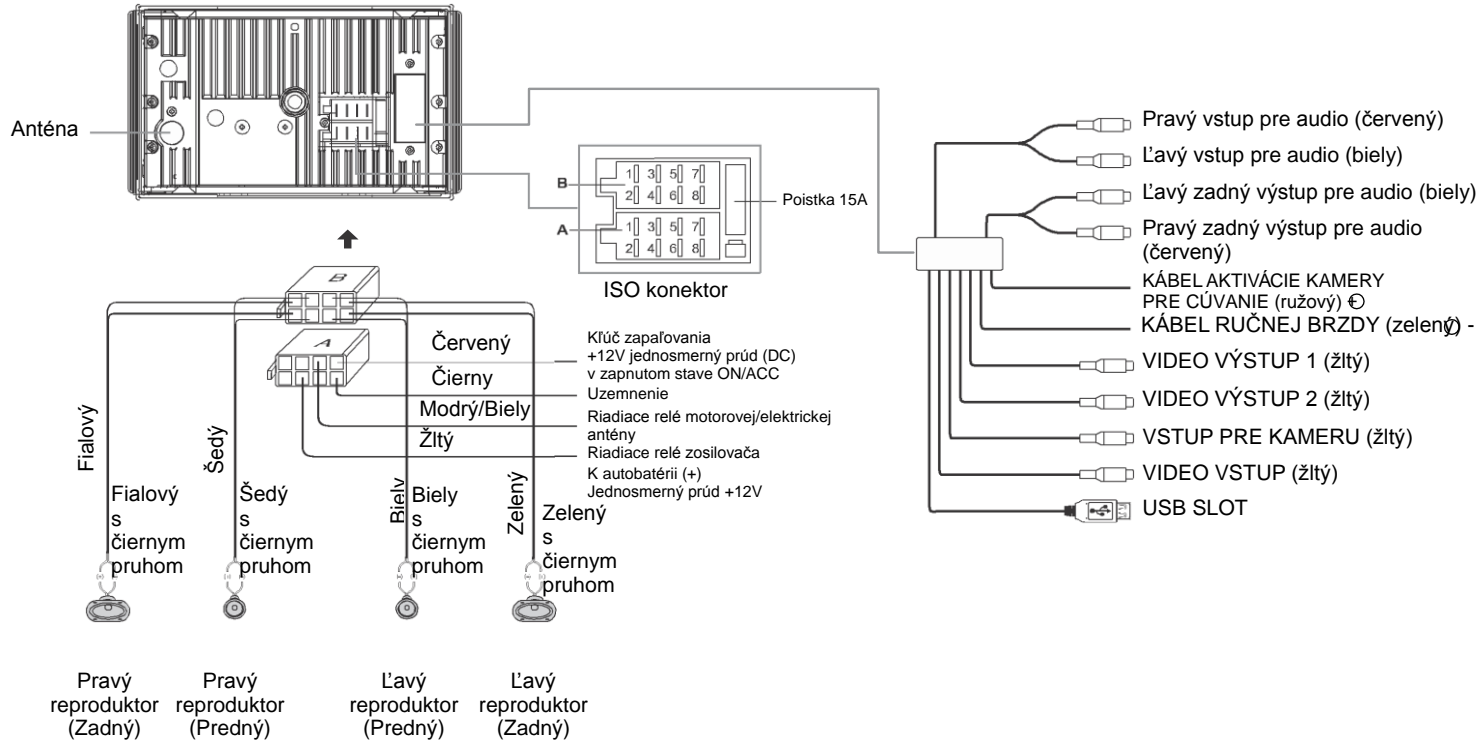

INŠTALÁCIA

Prepojenie / kontakty / konektory

Veľa vozidiel je už vybavených ISO konektormi za palubnou doskou vrátane kompletnej elektrickej kabeláže pre inštaláciu autorádia. V takých prípadoch sa tieto vopred zavedené prepojenia priamo zapoja do konektorov autorádia. Ak ešte nie je vaše vozidlo týmito konektormi vybavené, doporučuje sa zaobstarať si ISO prepojenia v špecializovanej predajni alebo od predajcu vášho vozidla. Prostredníctvom príslušných káblov potom pripojte reproduktory a elektrické napájanie k týmto ISO konektormom podľa nižšie uvedených inštrukcií.

Pozícia	Funkcia	
	Konektor A	Konektor
1		Zadný Právý (+) – fialový
2		Zadný Právý (-) – fialový s čiernym
3		Predný Právý (+) – šedý
4	Batéria 12V(+)/žltý	Predný Právý (-) – šedý s čiernym
5	Anténa/riadenie zosil./modrý	Predný Ľavý (+) – biely
6		Predný Ľavý (-) – biely s čiernym
7	ACC+/červený	Zadný Ľavý (+) – zelený
8	Uzemnenie/čierny	Zadný Ľavý (-) – zelený s čiernym

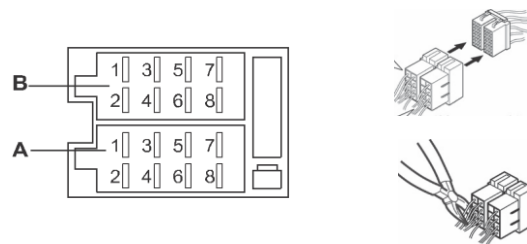

Poznámka: Nesprávne zapojenie alebo používanie anuluje záruku tohto zariadenia. Výrobca nemôže niesť zodpovednosť za poruchy spôsobené nesprávnym zapojením.

INŠTALÁCIA

Postup montáže

1. Ak je vo vozidle nejaký iný audio systém, demontujte ho.
2. Štyri upínacie skrutky autorádia vyskrutkujte a potom do palubnej dosky zasuňte montážnu konzolu. Kovové platničky ohnite nadol, čím osadenie pevne zafixujete na svoje miesto.
3. Ak to nestačí, pripevnite k autorádiu konzoly (2 ks).
Vykonaajte to pomocou dodaných skrutiek s plochou hlavou (M5x6mm).
4. Prepojte potrebné elektrické prepojenia:
 - Ak je to nutné, pripojte kábel ručnej brzdy ku kontaktu ručnej brzdy, aby sa pri prehrávaní DVD aktivoval displej (ak vozidlo parkuje).
 - Pripojte kábel, ktorý aktivuje kameru pre cúvanie k snímaču pre cúvanie alebo k spätnému svetlu. Ak je to potrebné, kameru pre cúvanie pripojte do príslušného vstupu na autorádiu video káblom (nedodáva sa).
 - Dbajte na to, aby ste USB kábel, umiestnený v zadnej časti zariadenia, umiestnili tak, aby vychádzal z palubnej dosky alebo odkladacej skrinky.
5. Pred namontovaním hlavnej jednotky do montážnej konzoly skontrolujte, či všetko funguje.
Poznámka: Ak je to potrebné, na ukončenie montáže zariadenia použite montážne skrutky a pryžový komponent.
6. Autorádio do palubnej dosky pripevnite dodanými skrutkami s plochou hlavou (M2, 6x5mm).
7. Jednotku zariadenia zapnite a snímte panel, potom založte vnútorný obvodový rámik. Ak sa vám nepodarí toto zariadenie namontovať správne, kontaktujte kvalifikovaného technika.

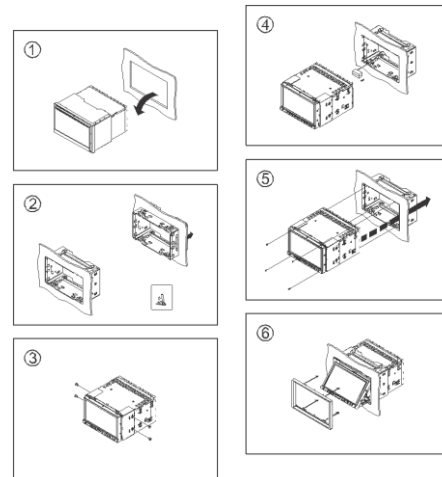

Výmena poistiek

Pri výmene poistiek dbajte na to, aby nové poistky disponovali príslušnými hodnotami parametrov (napätie, prúd, impedancia atď.) podľa technických špecifikácií. Ak dôjde k vybitiu poistky, skontrolujte prípojku napájania a poistku vymeňte za novú. Ak sa rovnaký problém opakuje, ide o poruchu. V takom prípade kontaktujte predajcu, prosím.

Upozornenie:

Nikdy nepoužite poistku s hodnotou vyššou, ako má byť, inak by sa zariadenie mohlo poškodiť.

Výmena batérie

Ak sa dosah diaľkového ovládača skrúti alebo keď už vôbec nefunguje, batériu vymeňte za novú (CR2025). Dbajte na to, aby bola dodržaná polarita.

1. Na diaľkovom ovládači otvorte priehradku pre batériu.
2. Okrúhlu batériu CR2025 založte znakom kladného pólu (+) smerom nahor. Priehradku pre batériu zavrite.

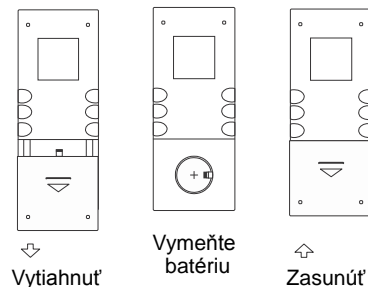

Upozornenie:



Neadekvátna manipulácia s batériou môže mať za následok explóziu. Batériu nedobíjajte, nerozoberajte ani nehádzte do ohňa.

Upozornenie ohľadom používania lítiových batérií

Lítiovú batériu uchovávajte vždy mimo dosahu detí. Ak dôjde k prehltnutiu batérie, okamžite kontaktujte lekára. Aby sa zabezpečila optimálna funkčnosť, batériu očistite suchou tkaninou. Keď zakladáte batériu, dbajte na to, aby bola dodržaná polarita. Aby nedošlo k skratu, na zakladanie batérie nepoužívajte kovové predmety.

PANEL – OVLÁDANIE

Predný panel

1. LCD displej dotykového TFT panelu (⏏)
2. Tlačidlo zapínania a vypínania zariadenia
3. Tlačidlo SRC (source – zdroj): Možnosť voľby nasledujúcich zdrojov:
 - Rádio („BAND“ – pásmo)
 - „DISC“ (keď je vložený disk)
 - „USB“ (keď je pripojené USB zariadenie)
 - SD/MMC karta („SD“) (keď je vložená SD/MMC karta)
 - Externý zvukový zdroj Aux in („AUX“)
4. Tlačidlo T/P (TA/PTY) – krátkym stlačením sa zapína/vypína RDS TA (traffic announcement – dopravné hlásenie).
Stlačením na dlhšie ako 2 sekundy sa aktivuje režim RDS PTY (voľba typu programu).
5. Tlačidlo MUTE  - krátkym stlačením sa vypne zvuk. Stlačením na dlhšie ako 2 sekundy sa vypne LCD displej.
6. Snímač diaľkového ovládania: Zachytáva infra-červený lúč signálu diaľkového ovládania.
7. Tlačidlo VOL+/- (Volume - hlasitosť): Nastavenie úrovne hlasitosti.
8.  tlačidlo: - Krátkym stlačením sa otvára/zatvára panel
 - Stlačením na dlhšie ako 2 sekundy sa otvorí ponuka/menu panelu.
 - > Open the panel (otvoriť panel)
 - > Eject the disc (vysunúť disk)
 - > Close the panel (zatvoriť panel)
 - > Adjust the panel angle (TILT+/-) – Nastavenie uhlu panelu (Náklon +/-)
9. Tlačidlo Reset: Stlačením tohto tlačidla špicatým predmetom ako napríklad perom sa jednotka zariadenia resetuje.

Čelný pohľad na autorádio po odobratí predného panelu

10. Tlačidlo vysunutia disku. 
11. Otvor pre disk: Vložiť disk.
12. Indikátor stavu panelu: Po odobratí panelu zostane tento indikátor svietiť.
13. Slot pre pamäťové karty SD/MMC.

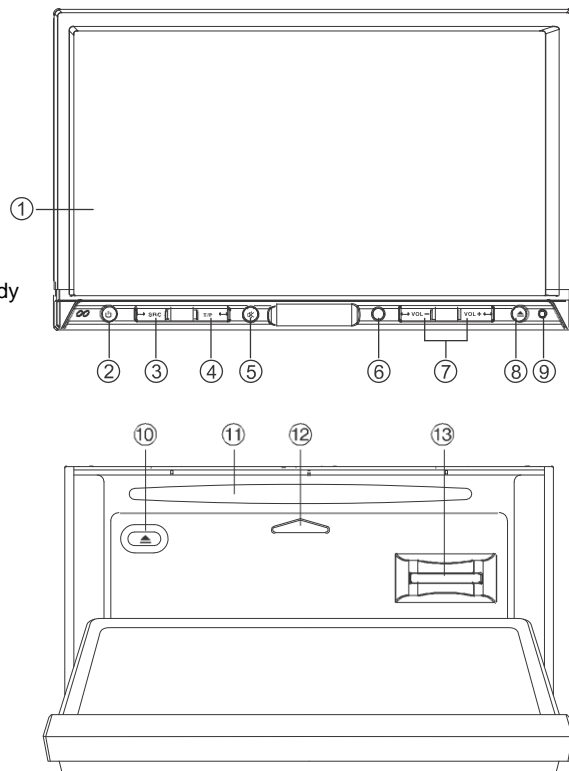

DIALKOVÉ OVLÁDANIE

1. SRC (source – zdroj):

Možnosť voľby jedného z nasledujúcich zdrojov:

- Rádío („Band“ – pásmo)
- „DISC“ (keď je vložený disk)
- „USB“ (keď je pripojené USB zariadenie)
- SD/MMC karta („SD“)
- (keď je vložená SD/MMC karta)
- AUX (AV IN).

2. ▲: Vysunúť disk.

3. MENU (ponuka v režime DVD):

Zobrazenie základnej ponuky/menu.

PBC (v režime VCD):

Zapínanie/vypínanie ovládania prehrávania.

4. TITLE (v režime DVD):

Zobrazenie ponuky/menu titulu.

5. GOTO (prejsť na): Vyhľadávanie.

6. BAND (pásmo):

FM1->FM2->FM3->MW1->MW2.

P/N: Systém TV normy PAL/NTSC/AUTO.

7. SEL (selection – výber):

Zobrazenie ponuky/menu voľby nastavenia zvukových efektov a kvality obrazu.

8. NASTAVENIE DVD

9. TILT (náklon) ⤴ : Zatvoriť panel.

10. TILT (náklon) ⤵ : Otvoriť panel.

11. ZOOM (v režime DVD/VCD):

Zväčšovanie/zmenšovanie veľkosti obrazu.

12. OK: Potvrdenie voľby/výberu.

13. ◀/▶/▲/▼: Smerové tlačidlá.

14. ■: Zastavenie prehrávania/Návrat do zoznamu súborov (v režime MPEG).

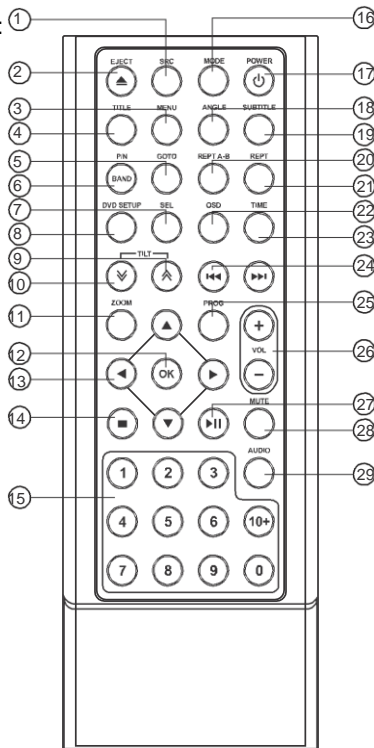

15. 0-9, 10+ (číselné tlačidlá).

16. MODE (režim): Ponuka/menu výberu zdroja.

17. ⏻ : Zapínanie a vypínanie zariadenia.

18. ANGLE (uhol v režime DVD).

19. SUBTITLE (titulky): Voľba jazyka titulkov (v režime DVD).

20. REPT A-B (repetition - opakovanie A-B):

Opakované prehrávanie sekcie A-B:

21. REPT (repetition - opakovanie): Opakované prehrávanie.

22. OSD (On Screen Display): Zobrazenie na obrazovke.

23. TIME (čas): Zobrazenie času.

24. ⏮ / ⏭

V režime rádia: Ladenie.

V režime DVD: Krátkym stlačením sa zmení kapitola alebo stopa/súbor, podržaným stlačením sa prehľadáva dopredu/dozadu.

25. PROG: Programované prehrávanie.

26. VOL+/- (volume - hlasitosť):

Nastavenie úrovne hlasitosti.

27. ⏸ : Spustenie/Pozastavenie prehrávania.

28. MUTE (stlmiť):

- Krátkym stlačením sa vypne zvuk.

- Stlačením na dlhšie ako 2 sekundy sa vypne LCD displej.

29. AUDIO:

Režim DVD: Výber jazyka pre audio (dabing)

Režim VCD: Voľba audio kanálu

(MONO L/ MONO R/ STEREO).

ZÁKLADNÉ OVLÁDANIE

Voľba zdroja

Stlačením  sa zariadenie zapína. Potom sa stlačením tlačidla MODE na diaľkovom ovládači zobrazí ponuka/menu zdroja.

V ponuke/menu zdroja:

Dotykom na príslušnú ikonu sa požadovaný zdroj sprístupní. Dotykom na tlačidlo EXIT sa zobrazenie vráti na predchádzajúcu ponuku/menu.

Na paneli jednotky zariadenia:

Stlačením tlačidla SRC (zdroj) zvolíte požadovaný zdroj.

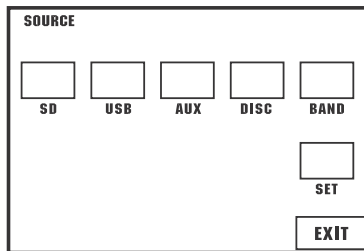

Panel - ovládanie

Podržaním stlačeného tlačidla  na paneli sa zobrazí ponuka/menu OPEN/TILT (otvoriť/náklon).

Požadovaná operácia sa vykonáva dotykom na paneli.

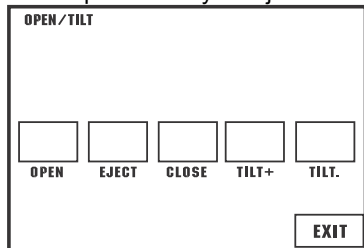

Vkladanie disku alebo SD/MMC karty

Stlačením tlačidla  na paneli najskôr panel otvorte. Do príslušného slotu vložte SD/MMC kartu alebo disk etiketou nahor. Po vložení disku sa panel automaticky zatvorí. Poznámka: Panel je možné ovládať ovládačom dotykového panelu, prečítajte si predchádzajúcu časť: „Panel – ovládanie“.

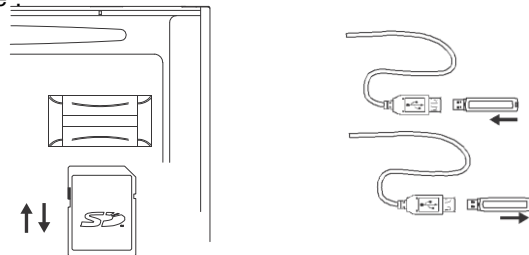

Prípojenie USB zariadenia

USB zariadenie pripojte k USB káblu, ktorý ste počas montáže autorádia umiestnili do palubnej dosky alebo odkladacej skrinky. Poznámky:

1. Po pripojení USB zariadenia respektíve vložení SD/MMC karty jednotka zariadenia načíta ich súbory automaticky.
2. Ak je k dispozícii viac než jeden zdroj, v predchádzajúcej časti „Voľba zdroja“ si prečítajte, ako zvoliť zdroj podľa svojho výberu.
3. Ak chcete vysunúť disk, otvorte panel a stlačte tlačidlo .
4. Pred odpojením USB zariadenia a vybratí karty zvolte najskôr iný zdroj, aby nedošlo k poškodeniu karty/USB zariadenia.

TUNER

RÁDIO

V ponuke/menu sa dotknite tlačidla BAND, čím aktivujete režim rádia.

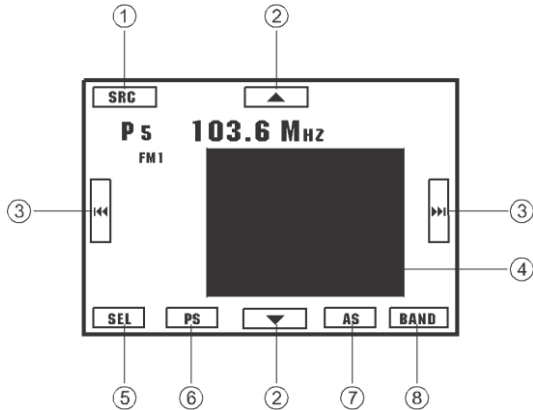

Dotykom na túto ikonu sa sprístupnia nasledujúce funkcie:

1. **SRC** (source - zdroj): Zobrazí sa ponuka/menu voľby zdroja.
2. ▲ / ▼ : Manuálne ladenie.
3. ◀◀ / ▶▶ : Krátkym stlačením sa stanica naladí automaticky.
Podržaným dotykom na viac ako 2 sekundy ladíte manuálne.
4. 1 - 6, ..MHz: Voľba naprogramovanej stanice.
5. **SEL** (selection - výber):Zobrazenie ponuky/menu voľby nastavenia zvukových efektov a kvality obrazu.
6. **PS**: Prehľadávanie naprogramovaných staníc.
7. **AS**: Automatické vyhľadávanie a ukladanie staníc.
8. **BAND** (pásmo): FM1->FM2->FM3->MW1->MW2

RDS (Radio Data System)

Tlačidlá na autorádiu:

Krátkym stlačením tlačidla T/P sa zapínajú/vypínajú alternatívne frekvencie AF. Podržaním tlačidla T/P na viac ako 2 sekundy sa zapína/vypína funkcia PTY (voľba typu programu).

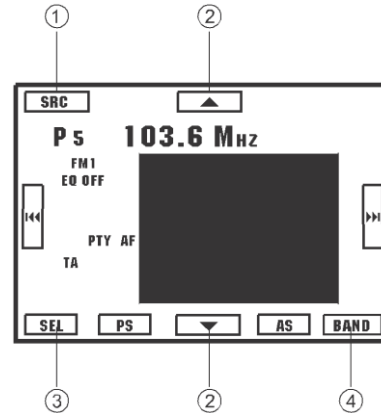

V ponuke/menu PTY:

Dotykom na túto ikonu sa sprístupnia nasledujúce funkcie:

1. **SRC** (source - zdroj): Zobrazí sa ponuka/menu voľby zdroja.
2. ▲ / ▼ : Pohyb nahor/nadol v zozname typu programu.
3. **SEL** (selection - výber): Zobrazenie ponuky/menu voľby nastavenia zvukových efektov a kvality obrazu.
4. **BAND** (pásmo): FM1 > FM2 > FM3 > MW1 > MW2

PREHRÁVANIE DVD/VCD

Prehrávanie DVD

Keď vložíte DVD disk, v ponuke/menu zdroja stlačte tlačidlo DISC, čím aktivujete režim disku.

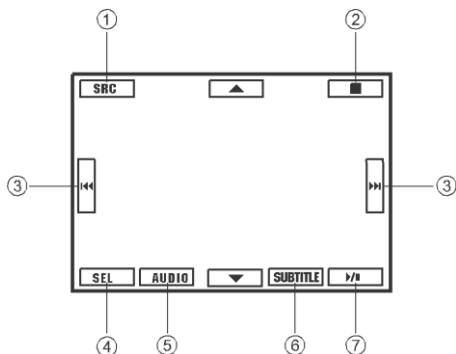

Dotykom na túto ikonu sa sprístupnia nasledujúce funkcie:

1. **SRC** (source - zdroj): Zobrazí sa ponuka/menu voľby zdroja.
2. ■ : Prehrávanie sa zastaví.
3. ◀▶ : Krátkym stlačením sa preskakuje na predošlú/nasledujúcu kapitolu. Podržaným stlačením sa spustí prehľadávanie dozadu/dopredu.
4. **SEL** (selection - výber): Zobrazenie ponuky/menu voľby nastavenia zvukových efektov a kvality obrazu.
5. **AUDIO**: Výber jazyka pre audio (ak je na DVD k dispozícii viac než jeden jazyk).
6. **SUBTITLE** (titulky): Výber jazyka titulkov (ak je na DVD k dispozícii viac ako jeden jazyk).
7. ▶| : Spustenie/Pozastavenie prehrávania, Enter.

Stlačením tlačidla REPT na diaľkovom ovládači sa aktivuje režim opakovaného prehrávania: REP CHAPTER (opakovať kapitolu), REP TITLE (opakovať titul), REP OFF (opakovanie vypnuté).

Ovládanie prehrávania sa aktivuje dotykom do stredú obrazovky, čím sa zobrazia ikony ovládania.

Prehrávanie VCD

Keď vložíte VCD disk, v ponuke/menu zdroja stlačte tlačidlo DISC, čím aktivujete režim disku.

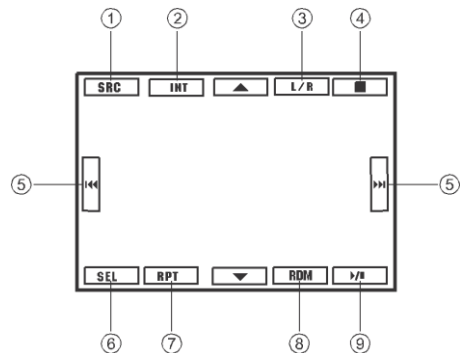

1. **SRC** (source - zdroj): Zobrazí sa ponuka/menu voľby zdroja.
2. **INT** (intro - úvod): Prehrávanie prvých 15 sekúnd každej stopy/súboru.
3. **L/R** (Left/Right – Ľavý/Pravý): Voľba audio kanálu:
MONO L/ MONO R/ STEREO

4. ■ : Prehrávanie sa zastaví.
5. ◀▶ : Krátkym stlačením sa preskakuje na predchádzajúcu/nasledujúcu stopu/súbor. Podržaným stlačením sa spustí prehľadávanie dozadu/dopredu.
6. **SEL** (selection - výber): Zobrazenie ponuky/menu voľby nastavenia zvukových efektov a kvality obrazu.
7. **RPT** (repeat - opakovať): Opakované prehrávanie:
REP ONE (opakovať jednu), REP ALL (opakovať všetko), REP OFF (opakovanie vypnuté).
8. **RDM** (random - náhodné): Prehrávanie v náhodnom poradí.
9. ▶| : Spustenie/Pozastavenie prehrávania.

PREHRÁVANIE CD

Prehrávanie CD

Keď vložíte CD disk, v ponuke/menu zdroja stlačte tlačidlo DISC, čím aktivujete režim disku.

1. **SRC** (source - zdroj): Zobrazí sa ponuka/menu voľby zdroja.
2. **INT** (intro - úvod): Prehrávanie prvých 15 sekúnd každej stopy/súboru.
3. **■** : Prehrávanie sa zastaví.
4. **◀◀/▶▶** : Preskočiť/Vyhľadať predošlý/nasledujúci súbor/stopu.
5. **SEL** (selection - výber): Zobrazenie ponuky/menu voľby nastavenia zvukových efektov a kvality obrazu.
6. **RPT** (repeat - opakovať):
Opakované prehrávanie – REP ONE (opakovať jednu), REP ALL (opakovať všetko), REP OFF (opakovanie vypnuté).
7. **RDM** (random - náhodné): Prehrávanie v náhodnom poradí.
8. **⏸** : Spustenie/Pozastavenie prehrávania.

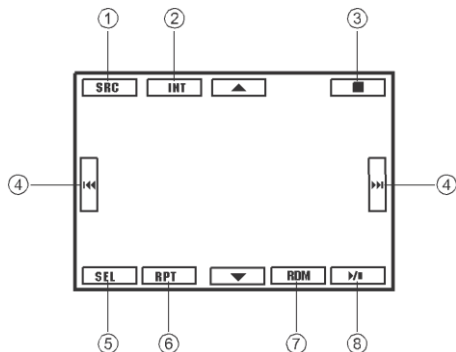

MP3/MPEG4/JPEG súbory na disku/ USB zariadení alebo SD/MMC karte

Ponuka/menu MP3/MPEG4/JPEG

Táto ponuka/menu sa zobrazí v režime DISC, SD a USB, keď zdroj obsahuje MP3/MPEG4/JPEG súbory.

1. **SRC** (source - zdroj): Zobrazí sa ponuka/menu voľby zdroja.
2. **⏪** : Späť do predošlého (nadradeného) adresára (zložky).
3. **▲/▼** : Prehľadávanie zoznamu so súbormi nahor/nadol.
4. **OSD** (On Screen Display): Zobrazenie informácií o prehrávaní.
5. **■** : Prehrávanie sa zastaví.
6. Názov stopy/súboru a zobrazenie ID3.
7. **◀◀/▶▶** : Krátkym stlačením sa preskakuje na predošlý/nasledujúci súbor. Podržaným stlačením sa spustí prehľadávanie dozadu/dopredu (len pre MP3/MPEG4 súbory).
8. **MP3/PHOTO/MOVIE** (video): Zvoľte typ súboru.
9. Zoznam súborov.
10. **SEL** (selection - výber): Zobrazenie ponuky/menu voľby nastavenia zvukových efektov a kvality obrazu.
11. **RPT** (repeat - opakovať): Opakované prehrávanie: REP ONE (opakovať jednu), REP DIR (opakovať zložku), REP ALL (opakovať všetko), REP OFF (opakovanie vypnuté).
12. **RDM** (random - náhodné):
Prehrávanie v náhodnom poradí.
13. **⏸** : Spustenie/Pozastavenie prehrávania.

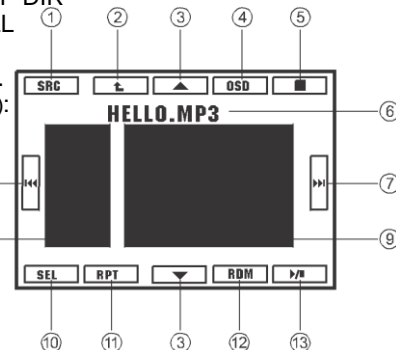

MP3/MPEG4/JPEG súbory na disku/USB zariadení alebo SD/MMC karte

Prehrávanie MPEG4

Počas prehrávania MPEG4 sa dotykom do stredu obrazovky zobrazia ikony ovládania.

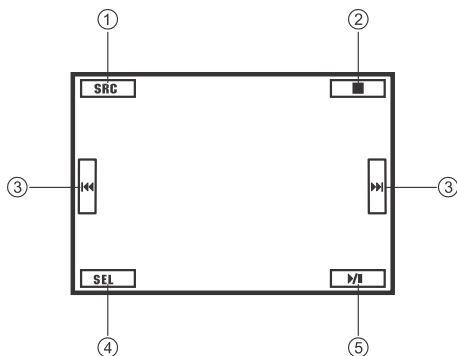

1. **SRC** (source - zdroj): Zobrazí sa ponuka/menu voľby zdroja.
2. ■ : Prehrávanie sa zastaví.
3. ◀▶ : Krátkym stlačením sa preskakuje na predošlý/nasledujúci súbor. Podržaným stlačením sa spustí prehľadávanie dozadu/dopredu.
4. **SEL** (selection - výber):
Zobrazenie ponuky/menu voľby nastavenia zvukových efektov a kvality obrazu.
5. ▶|| : Spustenie/Pozastavenie prehrávania.

PHOTO - Prehrávanie fotografií (JPEG súborov)

Počas prehrávania fotografií (JPEG súborov) sa dotykom do stredu obrazovky zobrazia ikony ovládania.

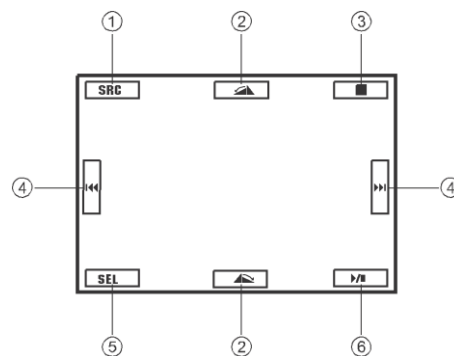

1. **SRC** (source - zdroj): Zobrazí sa ponuka/menu voľby zdroja.
2. ◀ / ▶ : Otáčanie obrázku v smere/proti smeru hodinových ručičiek.
3. ■ : Prehrávanie sa zastaví.
4. ◀▶ : Preskočiť na predošlý/nasledujúci súbor.
5. **SEL** (selection - výber):
Zobrazenie ponuky/menu voľby nastavenia zvukových efektov a kvality obrazu.
6. ▶|| : Spustenie/Pozastavenie prehrávania.

ZDOKONALENÁ FUNKCIA PREHRÁVANIA

GOTO (prejsť na)

Táto vyhľadávacia funkcia slúži na výber čísla titulu/kapitoly/stopy/súboru alebo konkrétneho bodu v titule, kapitole alebo súbore, kde je možné potom prejsť. Najskôr stlačte tlačidlo GOTO na diaľkovom ovládači, aby sa zobrazila ponuka/menu vyhľadávania.

Tlačidlami ◀/ ▶ zvolíte číslo titulu/kapitoly/stopy/súboru (v prípade CD/VCD) alebo časovú voľbu. Potom číselnými tlačidlami zadajte titul/kapitolu/stopu/súbor, ktorý chcete prehrať alebo čas, od ktorého chcete v prehrávaní pokračovať. Nakoniec stlačte tlačidlo OK, čím prehrávanie spustíte.

Opakovanie konkrétnej časti

1. Počas bežného prehrávania raz stlačte tlačidlo REPT A-B a na obrazovke sa zobrazí „REPEAT A-“. To znamená, že časť ktorá sa bude opakovať, začne v tomto bode.
2. REPT A-B stlačte znovu a na obrazovke sa zobrazí „REPEAT A-B“. To znamená, že opakovanie časti sa skončí v tomto bode.
3. Zariadenie bude prehrávanie z bodu A do bodu B opakovat', kým funkciu opakovania nevypnete.
4. Opätovným stlačením tlačidla REPT A-B funkciu opakovania vypnete.

PROGRAM

Krátkym stlačením tlačidla PROG sa zobrazí ponuka/menu.

Presunom kurzoru zvolíte číslo titulu/kapitoly (DVD) alebo stopy/súboru (CD/VCD).

Ak chcete všetky zadania zmazať, kurzor presuňte na CLEAR a stlačte tlačidlo OK.

Naprogramované prehrávanie spustíte presunom kurzora na PLAY a stlačením OK.

Keď počas tohto procesu stlačíte ■ alebo PROG, programované prehrávanie zrušíte.

FUNKCIA AUX (AV IN)

1. Externé A/V zariadenie pripojte ku konektorom AUDIO IN-R, AUDIO IN-L a VIDEO IN (pripojené z predĺžovacích káblov) na jednotke.
2. V ponuke/menu zdroja sa dotknite tlačidla AUX, čím aktivujete režim AUX (AV IN).
Poznámka: Voľbu zdroja môžete previesť tiež tlačidlom SRC na diaľkovom ovládači.
3. Ovládaním externého A/V zariadenia zvolíte súbor a spustíte jeho prehrávanie.
4. Hlasitosť nastavíte na požadovanú úroveň ako na externom A/V zariadení, tak aj na jednotke autorádia.

NASTAVENIE SYSTÉMU

CAMERA ON/OFF: Zapínanie/vypínanie kamery pre cúvanie.

MIRROR ON/OFF: Zapínanie/vypínanie režimu zrkadla.

Ak je tento režim zapnutý, obraz kamery je zrkadlový.

LCD CALIBRATE: Kalibrácia dotykovej obrazovky.

TA SEEK/ALARM: Výber režimu TA SEEK alebo TA ALARM.

(TA: traffic announcements – dopravné hlásenie)

Režim TA ALARM: Pred vysielaním dopravných správ sa ozve pípnutie zvukového upozornenia.

Režim TA SEEK: Autorádio automaticky vyhľadáva dopravné správy.

RETUNE-L/S: (long/short retune) Voľba RETUNE-S alebo RETUNE-L. RETUNE-S (Short) krátke preladenie: Autorádio čaká 45 sekúnd medzi dvoma vyhľadávaniami dopravných správ. RETUNE-L (Long) dlhé preladenie: Autorádio čaká 180 sekúnd medzi dvoma vyhľadávaniami dopravných správ.

Poznámka:

Nastavenie tejto funkcie je užitočné len v režime TA SEEK.

AF ON/OFF: Zapínanie alebo vypínanie alternatívnych frekvencií.

Ak je príjem slabý a režim AF je aktívny, automaticky sa naladí RDS stanica vysielajúca rovnaký program.

TA VOL: Nastavenie hlasitosti dopravných správ.

VOL LAST/ADJUST:

Ak zvolíte VOL LAST, hlasitosť sa pri zapnutí zariadenia nastaví na úroveň, ktorá bola nastavená pri poslednom vypnutí.

Ak zvolíte VOL ADJUST, hlasitosť sa pri zapnutí nastaví na prednastavenú úroveň prostredníctvom funkcie A VOL.

A VOL: Nastavenie úrovne hlasitosti, keď je aktívny režim VOL ADJUST.

REG ON/OFF (region zap/vyp): Zapínanie/vypínanie režimu RDS

REG. Keď je zapnutý regionálny režim, prijímané môžu byť len regionálne stanice.

RDS CT ON/OFF: Zapínanie/vypínanie režimu RDS CT.

Keď sa počas prijmu RDS stanice zvolí režim RDS CT ON, služba CT (Clock Time – čas hodín) čas automaticky nastaví.

Bezpečnostné upozornenia:

Zobrazenie DVD videa na zariadení nefunguje, pokiaľ je vozidlo v pohybe. Ide o bezpečnostné opatrenia, aby sa predchádzalo rozptyľovaniu šoféra. Funkcie DVD videa fungujú len vtedy, keď vozidlo stojí a ručná brzda je zatahnutá. Vo väčšine krajín je pre šoférov protizákonné sledovať video, keď je vozidlo v pohybe.

Ponuka/menu nastavenia DVD

V režime DVD sa tlačidlom pre nastavenie DVD (DVD SETUP) na diaľkovom ovládači na obrazovke zobrazí ponuka/menu nastavenia. (V jednotke zariadenia musí byť vložený disk).

Tlačidlá ◀ / ▶ zvolíte jednu z nasledujúcich položiek nastavenia

SYSTEM (systém) – LANGUAGE (jazyk) – AUDIO – VIDEO – DIGITAL. Tlačidlá ◀ / ▶ / ▲ / ▼ slúžia na nastavenie a tlačidlom OK voľbu potvrdíte.

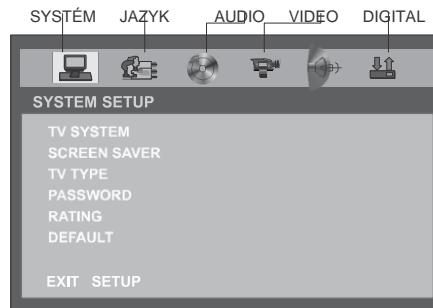

NASTAVENIE DVD

NASTAVENIE SYSTÉMU

TV SYSTÉM

Nastavenie televízneho systému:
TSC/PAL/AUTO.



SCREENSAVER (šetrič obrazovky)

Ak je funkcia šetriča obrazovky zapnutá (ON – pôvodné nastavenie), šetrič obrazovky sa objaví, ak je zariadenie zastavené dlhšie ako 3 minúty.

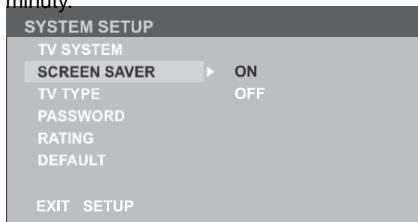

TV TYPE (formát zobrazenia)

Výber formátu zobrazenia umožňuje sledovať širokouhlé filmy.

4:3 PS (Pan Scan): Na obrazovke formátu 4:3 sa ľavý a pravý okraj obrazu zreže.

4:3 LB (Letter Box): Na obrazovke formátu 4:3 sa v hornej a dolnej časti obrazovky zobrazia čierne pruhy.

16:9: Pre širokouhlú televíziu.

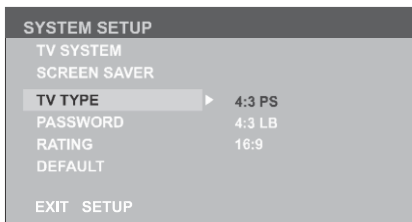

PASSWORD (heslo)

Prednastavené heslo je „0000“.

Pre zmenu hesla najskôr zadajte staré a potom nové heslo.

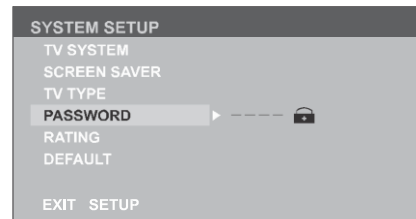

RATING (hodnotenie)

Disk je možné ohodnotiť od 1 do 8:

(1): Maximálny limit počas prehrávania.

(8): Minimálny limit počas prehrávania.

Pôvodné nastavenie je „8“.

Poznámka: Hodnotenie zvolíte len v stave nechránenom heslom. Limit funguje, len keď je ochrana heslom aktivovaná (🔒).

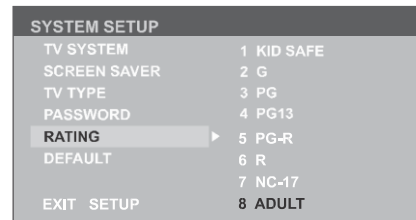

NASTAVENIE DVD

NASTAVENIE SYSTÉMU

DEFAULT (výrobné nastavenia)

Obnovenie továrenských/výrobných nastavení.

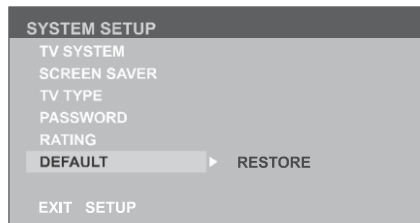

LANGUAGE SETUP (nastavenie jazyka)

OSD LANGUAGE (jazyk OSD)

Výber jazyka OSD
(On Screen Display – zobrazenie na obrazovke).

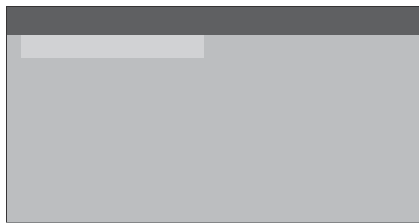

AUDIO LANGUAGE (jazyk pre audio / dabing)

Voľba pôvodného jazyka pre audio
(ak je na DVD k dispozícii viac jazykov).

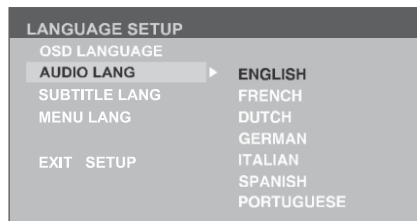

SUBTITLE LANGUAGE (jazyk titulkov)

Voľba pôvodného jazyka titulkov
(ak je na DVD k dispozícii viac jazykov).

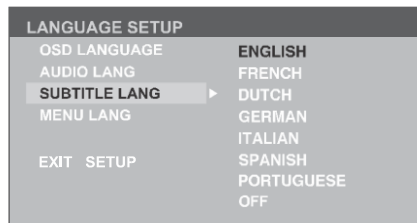

MENU LANGUAGE (jazyk ponuky/menu)

Voľba pôvodného jazyka ponuky/menu
(ak je na DVD k dispozícii viac jazykov).

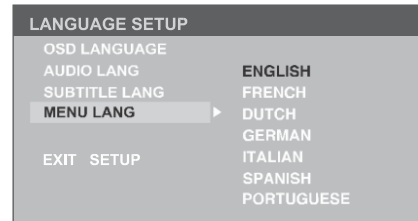

AUDIO SETUP (nastavenie audio)

Nastavenie sa upravuje tlačidlami ▲ / ▼ .

KEY

Zvuk sa nastavuje tlačidlami ▲ / ▼ .

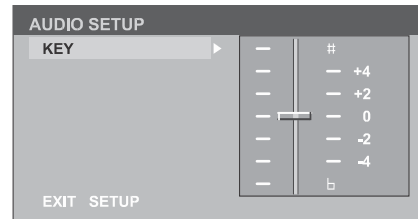

NASTAVENIE DVD

BRIGHTNESS (jas)

Nastavenie jasú zobrazenia (displeja).

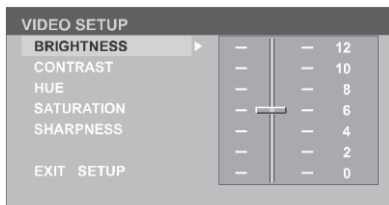

CONTRAST (kontrast)

Nastavenie kontrastu zobrazenia (displeja).

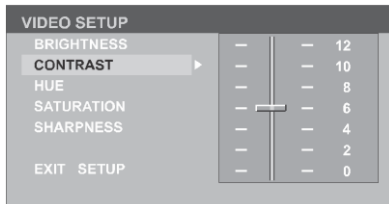

HUE (farebný odtieň)

Nastavenie farebného odtieňa zobrazenia (displeja).

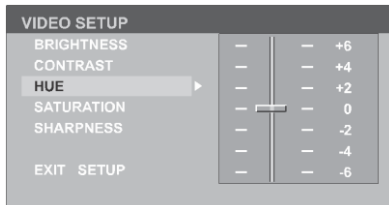

Nastavenie sýtosti farieb zobrazenia (displeja).

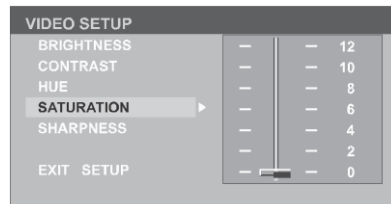

SHARPNESS (ostrosť)

Nastavenie ostrosti zobrazenia (displeja).

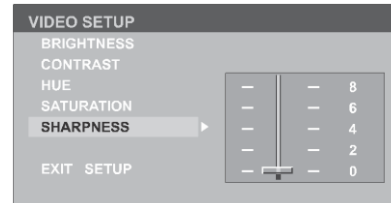

DIGITÁLNE NASTAVENIE

OP MODE

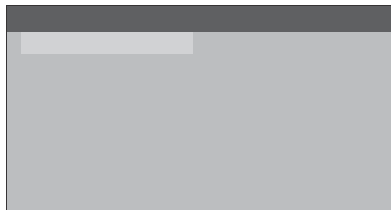

kompresie na obmedzenie variácií hlasitosti.

Variácia v hlasitosti je malá.

RF MOD: Variácia v hlasitosti je veľká.

DYNAMIC RANGE (dynamický rozsah)

Pomer kompresie je možné nastaviť voľbou LINE OUT v režime OP MODE. Voľbou „FULL“ sa variácia hlasitosti obmedzí na maximum. Voľbou „OFF“ sa funkcia dynamickej kompresie vypne.

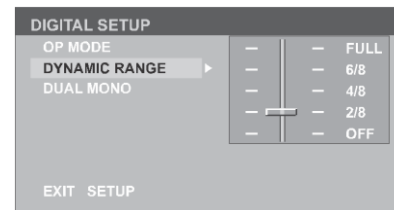

DUAL MONO

Voľba audio kanálu: STEREO, MONO L, MONO R alebo MIX MONO.

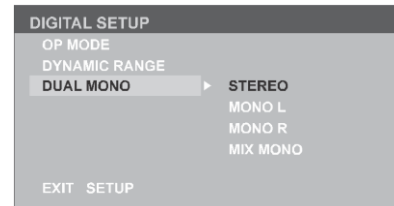

INFORMÁCIE O KOMPATIBILITE DISKOV

Formáty diskov, ktoré podporuje tento DVD prehrávač:

TYP DISKU	OBSAH	VEĽKOSŤ	MAXIMÁLNY ČAS
DVD DVD-R DVD+R DVD-RW DVD+RW	Audio + Video	12 cm	133 min (SS-SL) 242 min (SS-DL) 266 min (DS-SL) 484 min (DS-DL)
SVCD	Audio + Video	12 cm	45 min
VCD	Audio + Video	12 cm	74 min
CD	Audio	12 cm	74 min
HD-CD	Audio	12 cm	74 min
MP3/JPEG	Audio / Obraz	12 cm	600 min

Prevádzkové parametre niektorých DVD diskov uvádza výrobca softvéru. Viac informácií nájdete v referenčnej príručke disku. Tento DVD prehrávač prehráva väčšinu zapisovateľných (CD-R) alebo prepisovateľných (CD-RW) CD diskov, a väčšinu zapisovateľných (DVD-R, DVD+R) alebo prepisovateľných (DVD-RW, DVD+RW) DVD diskov. V niektorých prípadoch si disky vytvorené na počítači vyžadujú finalizáciu, aby ich bolo možné prehrávať.

Disky vytvorené na niektorých počítačoch a/alebo softvéri nemusia byť kompatibilné. Prehrávanie to síce neovplyvní, ale nejde o poruchu tohto zariadenia.

Terminológia disku:

Title (Titul):

Vo všeobecnosti sú DVD disky rozdelené do niekoľkých sekcií, nazvaných „Tituly“.

Chapter (Kapitola):

Ide o menší (kratší) obrazový alebo hudobný segment v rámci DVD titulu. Titul sa skladá z jednej alebo viac kapitol, očíslovaných kvôli jednoduchému vyhľadávaniu. Niektoré disky nemusia mať kapitoly.

Track (stopa/súbor):

Ide o obrazový alebo hudobný segment na CD alebo inom disku. Každá stopa/súbor je kvôli jednoduchému vyhľadávaniu očíslovaná.

Starostlivosť o disk

1. Disky chytajte za vnútorný okraj a/alebo stredový otvor. Nedotýkajte sa povrchu diskov.
2. Disky neohýbajte, ani na ne netlačte.
3. Disky nevystavujte priamemu slnečnému žiareniu alebo zdroju nadmerného vyžarovania tepla.
Disky skladujte vo vertikálnej polohe, v obale a na suchom mieste.



Nevystavujte nasledujúcim vplyvom:

- priame slnečné žiarenie
- teplo
- extrémna vlhkosť

Povrch diskov sa čistí jemne od stredu smerom k vnútorným okrajom. Pri čistení diskov nepoužívajte riedidlo, alkohol, chemické rozpúšťadlá alebo spreje.

Také čistiace prípravky natrvalo poškodia povrch disku.

SPRIEVODCA RIEŠENÍM PROBLÉMOV

Nasledujúci kontrolný zoznam vám môže pomôcť vyriešiť problémy, na ktoré môžete počas používania jednotky zariadenia naraziť. Skôr ako ho použijete, skontrolujte prepojenie a riadte sa inštrukciami z užívateľskej príručky.

Problém	Možná príčina	Riešenie
Všeobecné		
Zariadenie sa nezapne.	Zapaľovanie vozidla nie je zapnuté. Kábel nie je správne zapojený. Vybila sa poistka.	Otočte kľúčikom v zapaľovaní vozidla. Skontrolujte pripojenie káblov. Poistku vymeňte za novú s rovnakou kapacitou.
Žiadny zvuk	Hlasitosť je na minime alebo je zapnutá funkcia stlmenia (MUTE).	Skontrolujte hlasitosť alebo vypnite funkciu stlmenia (MUTE).
Zariadenie alebo obrazovka nefunguje normálne.	Systém jednotky zariadenia je nestabilný.	Stlačte tlačidlo RESET.
Režim DVD		
Zariadenie neprehráva disky.	Disk nie je vložený správne. Disk je znečistený alebo poškodený.	Disky sa vkladajú etiketou smerom nahor. Disk očistite a skontrolujte, či nie je poškodený. Vyskúšajte iný disk.
Zvuk preskakuje vplyvom vibrácií.	Montážny uhol je nad 30°. Montáž je nestabilná.	Montážny uhol upravte na menej ako 30°. Dodanými časťami namontovanie jednotky upevnite.
Režim TUNERA		
Nie je možné naladiť stanicu.	Anténa nie je správne zapojená.	Poriadne pripojte anténu.
Slabá kvalita príjmu rádiovej stanice.	Anténa nie je vyťahnutá na maxime alebo je poškodená.	Anténu vyťahnite na maximum, a ak je poškodená, vymeňte ju za novú.
Naprogramované stanice sa stratili.	Kábel batérie nie je správne pripojený.	Vodič pod napätím na jednotke zariadenia pripojte k vodiču pod napätím na vozidle.
Režim USB/SD/MMC		
USB zariadenie alebo SD/MMC kartu nie je možné pripojiť.	Pamäťová karta alebo USB zariadenie boli vložené/pripojené zle (opačne).	Vložte/pripojte ich správne.
USB zariadenie alebo SD/MMC karta sa nedá načítať.	Formát NTFS nie je podporovaný.	Skontrolujte, či súborový systém USB disku alebo pamäťovej karty je vo formáte FAT alebo FAT32. Z dôvodov odlišných formátov niektoré modely USB a SD/MMC úložných zariadení alebo MP3 prehrávačov nie je možné načítať.
Dial'kový ovládač		
Dial'kový ovládač nefunguje vôbec alebo správne.	Batérie sú slabé alebo vybité.	Vymeňte batérie.

TECHNICKÉ ÚDAJE / ŠPECIFIKÁCIE / PARAMETRE

Všeobecné

Elektrické napájanie	12V jednosmerný prúd (11V-16V prípustných)
Hudobný výkon	40W x 4
RMS výkon	25W x 4
Požadovaná impedancia reproduktora:	4 – 8 Ohm
Výstupné napätie predzosilovača:	4,0V (CD režim: 1 kHz, 0 dB, Ω 10 k zaťaženie)
Poistka	15 A
Rozmery (Š x V x H)	178 x 100 x 164mm
Hmotnosť	3 Kg

TFT LCD displej

Veľkosť	7" (diagonálne), 16:9
Rozlíšenie	480 x 234
Pozorovací uhol	130° (horizontálne), 105° (vertikálne)
Kontrastný pomer	300:1
Jas	350 cd/m ²

FM Rádio

Frekvenčný rozsah	87,5 – 108,0 MHz
IF rozsah	10,7 MHz
Použiteľná citlivosť	8 dB μ
Frekvenčná odozva	30 Hz – 15 kHz
Rozdelenie sterea	30 dB (1 kHz)
Pomer signálu k šumu	> 55 dB

MW Rádio

Frekvenčný rozsah	522 – 1 620kHz
Použiteľná citlivosť	30 dB μ

DVD

Podporované disky a súbory	DVD, DVD+R/RW, DVD-R/RW, CD- DA, CD-R/RW, MP3, JPEG, SVCD, VCD2.0, MPEG4, Xvid
Video systém	PAL, AUTO, NTSC
Úroveň výstupu videa	1 \pm 0,2V
Frekvenčná odozva	20 Hz – 20 kHz
Pomer signálu k šumu	> 80 dB
Oddelenie kanálov	> 60 dB
Skreslenie	< 0,2% (1kHz)

USB/SD/MMC

Typ USB portu	1.1 (podporuje tiež 2.0)
Manipulačná kapacita USB portu	2GB
Manipulačná kapacita SD/MMC karty	2GB

Poznámka:

Vzhľadom na neustále zdokonaľovanie špecifikácie technických parametrov podliehajú zmenám bez predošlého upozornenia.

Typ výrobku: SCOTT DRX 2002 Výrobné číslo / výrobní číslo:

Dátum predaja / datum prodeje:

Pečiatka/razítko a podpis predajcu/prodejce:

Záručné podmienky:

1. Nepotvrdený, neúplný alebo prepisovaný záručný list je neplatný.
Vo vlastnom záujme pri kúpe žiadajte o jeho úplné a riadne vyplnenie.
2. Počas doby záruky výrobca garantuje bezplatné odstránenie závad vzniknutých na tovare výrobnou chybou materiálu.
3. Záruka sa nevzťahuje: - na bežnú údržbu a čistenie, na závady spôsobené vonkajšími vplyvmi, napr. poruchy v el. sieti, nevhodné prevádzkové podmienky...
- na závady spôsobené mechanickým poškodením, dopravou, nesprávnou manipuláciou v rozpore s návodom na obsluhu, živelnou pohromou...
- na nadmerné opotrebovanie výrobku.
4. Záruka zaniká v prípade neautorizovaného zásahu do prístroja.
5. Reklamovaný tovar bude prevzatý v predajni, kde bol zakúpený, servisnom stredisku alebo na adrese uvedenej na záručnom liste.
6. Tovar bude dopravený do predajne servisu zabalený, s kompletným príslušenstvom. Znečistený výrobok servis nepreberie!!!
7. Pri reklamácií predloží zákazník doklad o kúpe výrobku, alebo jeho kópiu spolu so záručným listom. Inak nebude na výrobok poskytnutá záručná oprava a servis bude považovať túto opravu za pozáručnú!
8. Záručná doba sa predlžuje o čas, po ktorý bol výrobok v oprave.
Záručná doba je 2 roky, v zmysle Novelu 07 150/2004 Z.z.

Záruční podmínky:

1. Nepotvrzený, neúplný anebo přepsaný záruční list je neplatný.
Ve vlastním zájmu při koupě žádejte jeho úplné a korektní vyplnění.
2. V průběhu záruční lhůty výrobce garantuje bezplatné odstránění výrobních a materiálových vad vzniklých na zboží.
3. Záruka se neposkytuje: - na běžnou údržbu a čištění, na závady způsobené vnějšími vlivy, např. poruchy v el. síti, nevhodné provozní podmínky...
- na závady způsobené mechanickým poškozením, dopravou, nesprávnou manipulací v rozporu s návodem na obsluhu, živelnou pohromou...
- na nadměrné opotřebení výrobku.
4. Záruka zaniká v případě neautorizovaného zásahu do přístroje.
5. Reklamované zboží bude převzato v prodejně kde bylo zakoupeno, v servisním středisku anebo na adrese uvedené v záručním listu.
6. Zboží bude dopraveno do prodejny servisu zabalené a s kompletním příslušenstvím. Znečistěné zboží servis nepřevzme!
7. Při reklamaci předloží zákazník doklad o koupi zboží a nebo jeho kopii společně se záručním listem. Jinak nebude možné pro dané zboží poskytnout záruční opravu a servis bude muset brát tuto reklamaci jako pozáruční!
8. Záruční lhůta je 2 roky od nákupu zboží a prodlužuje se o dobu, po kterou byl výrobek v opravě.

Centrum uplatnenia/uplatnění reklamácie/reklamace Slovenská republika/Česká republika:



LC Trading s.r.o., Bratislavská 45, 917 02 Trnava, Slovensko
Tel. +421 33 29 33 110, FAX + 421 33 29 33 107
www.lctrading.sk, www.scottaudio.sk

